





UWAGA NIEBEZPIECZEŃSTWO	
	Przed rozpoczęciem instalacji należy upewnić się czy na przewodach przyłączeniowych nie występuje wysokie napięcie.
	Czynności związane z instalacją i podłączeniem powinny być wykonywane przez wykwalifikowanych elektryków, którzy zapoznali się z niniejszą instrukcją i funkcjami opisanego w instrukcji urządzenia.
	Ze względów bezpieczeństwa nie należy montować urządzenia bez obudowy lub z uszkodzoną obudową, gdyż stwarza to niebezpieczeństwo porażenia, zwarcia w instalacji elektrycznej bądź uszkodzenia urządzenia.
	Wszystkie sterowniki (moduły) <i>nippy™</i> do konfiguracji oraz działania zgodnego z przeznaczeniem potrzebują bramki <i>nippy™</i> DIN Gateway. Bez bramki znajdującej się w instalacji, konfiguracja i instalacja modułów <i>nippy™</i> nie jest możliwa.
	Zabronionym jest podłączanie obciążeń o mocy większej niż wyszczególniona w specyfikacji.

1. INFORMACJE POCZĄTKOWE

Moduły *nippy™* DIN przeznaczone są do montażu w miejscu zabezpieczonym przed niekorzystnymi warunkami środowiskowymi oraz niedostępnym dla osób trzecich. Sterowniki te są przystosowane do umieszczenia w rozdzielnicach elektrycznych budynku, na szynie montażowej DIN o szerokości 35 mm (TH 35, TS 35, DIN-3).

W szczególnych przypadkach dopuszcza się umieszczenie modułów *nippy™* DIN w puszkach instalacyjnych (minimum Ø120),

puszkach instalacyjnych kieszeniowych lub obudowach sterowanych urządzeń.

Niezależnie od tego czy dany typ sterownika *nippy™* DIN jest podłączony do napięcia niebezpiecznego czy napięcia dotykowego dopuszczalnego długotrwale, koniecznym jest, aby złącza w sterowniku były osłonięte przed przypadkowym dotknięciem lub zwarcie. W przeciwnym wypadku zaniedbanie to może skutkować porażeniem prądem bądź uszkodzeniem urządzenia.

Nie należy demontować obudowy urządzenia, ponieważ może to skutkować porażeniem prądem bądź uszkodzeniem urządzenia.

Urządzenie może nie działać prawidłowo w przypadku uszkodzeń związanych z nieprawidłowym sposobem transportu i magazynowania. W przypadku wykrycia jakichkolwiek braków, uszkodzeń fizycznych lub deformacji urządzenia bądź jego obudowy należy zaniechać montażu.

Urządzenie należy podłączyć do instalacji za pośrednictwem odpowiedniego zasilacza (IEC 61558-2-16) o napięciu wyjściowym w przedziale 12 ... 28 V DC, zgodnie z obowiązującymi normami.

Wszystkie sterowniki *nippy™* DIN oraz *nippy™* BOX w jednej instalacji mogą być zasilane z tego samego zasilacza, o ile posiada on wystarczającą wydajność prądową i pozwalają na to warunki techniczne instalacji. Zasilacz ten powinien być dedykowany wyłącznie do zasilania sterowników i może pełnić rolę

dawcy napięcia sterowania dla modułów **nippy™ DIN Input** oraz **nippy™ BOX Input**.

Kategorycznie zabronionym jest podłączenie do zasilacza dedykowanego modułom **nippy™**, urządzeń takich jak źródła światła, ściemniacze, regulatory PWM. Niedopuszczalnym jest również łączenie zasilacza dedykowanego modułom **nippy™** z zasilaczem wymienionych wcześniej urządzeń w jakikolwiek sposób, w tym zwarcia masy (tzw. wspólna masa).

Producent urządzenia nie ponosi żadnej odpowiedzialności za szkody (majątkowe i niemajątkowe) powstałe w wyniku montażu lub użytkowania urządzeń **nippy™** niezgodnego z instrukcją, obowiązującymi normami lub zasadami należytej staranności.

2. SCHEMAT INSTALACJI I OKABLOWANIE

Bramka **nippy™ DIN Gateway** jak i sterowniki **nippy™ BOX** i **nippy™ DIN** komunikują się między sobą za pośrednictwem magistrali RS-485. Jest więc koniecznym, aby zapewnić w budynku odpowiednie okablowanie, które taką komunikację umożliwi.

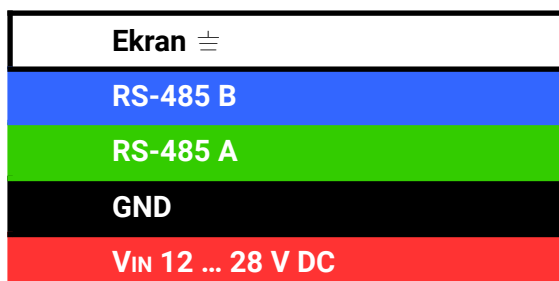

Oznaczenie żył w przewodzie magistrali i zasilania

Zalecamy stosowanie przewodu zespolonego tzn. pojedynczego przewodu

będącego nośnikiem zarówno zasilania jak i danych (magistrali). Należy używać przewodu wyposażonego w co najmniej 4 żyły (2 żyły zasilające, 2 komunikacyjne). Żyły magistrali powinny być skręcone (tzw. skrętka) i ekranowane.

Zalecany jest wybór przewodów dedykowanych do magistrali RS-485 (o impedancji falowej zbliżonej do 120 Ω), renomowanych producentów, z żyłami w 100% miedzianymi (100% CU / 100% OFC). Przekrój żył przeznaczonych do komunikacji musi zawierać się pomiędzy 0,2 mm² (24 AWG) a 0,34mm² (22 AWG). Żyły zasilające mogą mieć taką samą lub większą średnicę. Zalecany jest nie przekraczać 1,5 mm² (16 AWG) dla żył zasilających. Przewód powinien zawierać ekran dla każdej pary żył oddzielnie lub ekranowanie wyłącznie pary odpowiedzialnej za komunikację.

Dopuszczalnym jest stosowanie 2 oddzielnych przewodów, osobno do zasilania i komunikacji (magistrali). Przewody te powinny spełniać analogiczne warunki jak te opisane dla przewodu zespolonego.

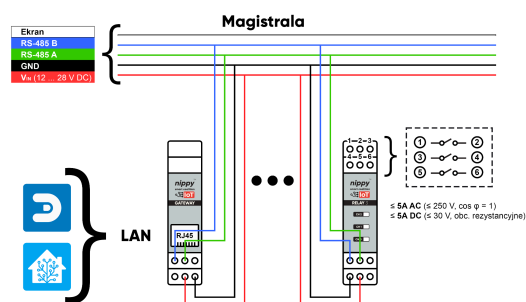

Uproszczony schemat połączeń Smart Home **nippy™** z modulem **nippy™ DIN Relay 3** (rys.1)

Stosowanie przewodów z żyłami aluminiowymi (AL), miedzianymi (CCA) lub z żyłami o mniejszym przekroju jest

niedopuszczalne. Stosowanie przewodów nieekranowanych jest dopuszczalne, o ile przewody zostaną ułożone z odpowiednią separacją (min. 20 cm od jakichkolwiek innych przewodów w instalacji), w sposób wykluczający występowanie zakłóceń elektromagnetycznych.

Dobłą praktyką jest prowadzenie przewodów magistrali na zasadzie jeden punkt dwa przewody (2x1). Tzn. jeden przewód aktywny, jeden przewód redundantny. Rozwiązanie to ma za zadanie uchronienia inwestora przed dodatkowymi pracami naprawczymi (i kosztami) w przypadku uszkodzenia magistrali na etapie samej budowy jak i w późniejszej eksploatacji budynku (przykładowo wskutek przewiercenia się przez ścianę w miejscu prowadzenia przewodu magistrali). Rekomendujemy również prowadzenie przewodów w osłonach kablowych (tzw. peszlach) z zachowaniem drożności, wszędzie tam, gdzie to możliwe.

Przewód zespolony magistrali i zasilania należy prowadzić z punktu do punktu w jednej linii, z zachowanym ekranowaniem. Nie są dopuszczalne rozgałęzienia typu tree czy pętla.

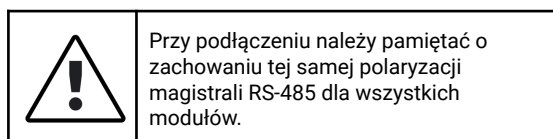

Na obu końcach magistrali (pomiędzy żyłą RS-485 A i RS-485 B) należy zastosować odpowiednio dobrane rezystory terminujące. Dla przewodów dedykowanych do magistrali RS-485 (o impedancji falowej zbliżonej do 120 Ω), jak i dla wielu przewodów typu skrętka 24 AWG, wartość takiego rezystora powinna wynosić ok. 120 Ω.

3. PODŁĄCZENIE URZĄDZENIA DO INSTALACJI I ZASADA DZIAŁANIA

Sterownik **nippy™ DIN Relay 3** komunikuje się z bramką **nippy™ DIN Gateway** oraz innymi modułami **nippy™ BOX** i **nippy™ DIN** za pośrednictwem magistrali RS-485.

Moduł może znajdować się w dowolnym miejscu samej magistrali (nie musi to być początek ani koniec). Moduł należy podłączyć do żył magistrali oraz zasilających zgodnie ze schematem wyprowadzeń (rys.2).

Dopuszczalne napięcie zasilania musi znajdować się w przedziale 12 ... 28 V DC.

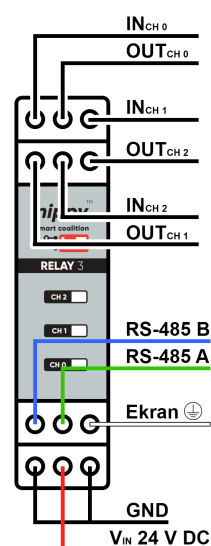

Schemat wyprowadzeń modułu **nippy™ DIN Relay 3** (rys.2)

Sterownik **nippy™ DIN Relay 3** wyposażony został w 3 przekaźniki SPST NO, które umożliwiają niezależne sterowanie trzema urządzeniami (np. źródła światła, sygnalizatory akustyczne, wejścia sterownicze pieców, pomp ciepła itp.). Wyjścia są bezpotencjałowe, a same przekaźniki umożliwiają podłączenie zarówno obciążenia AC (jednofazowego) jak i DC (zgodnie z parametrami w specyfikacji).

W przypadku użycia modułu do sterowania urządzeń z wykorzystaniem napięcia 230 V AC, moduł należy podłączyć do instalacji zgodnie ze schematem (rys.3).

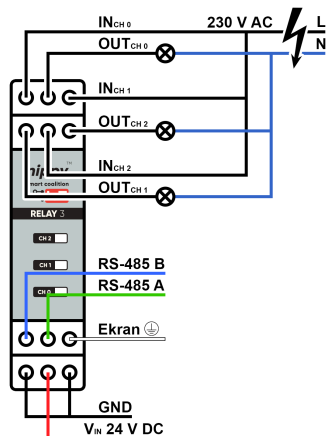

Schemat wyprowadzeń modułu *nippy™* DIN Relay 3 dot. sterowania 230V AC (rys.3)

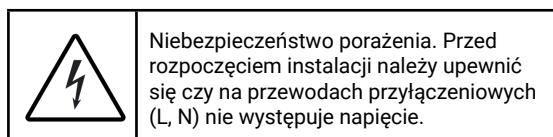

Przy podłączeniu do 230 V AC, wejścia (IN_0 , IN_1 , IN_2) można zmostkować lub łączyć oddzielnie, wyłącznie w ramach tej samej fazy zasilania AC.

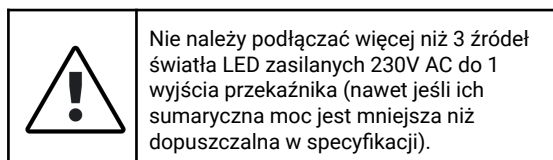

W przypadku użycia modułu do sterowania urządzeń wykorzystując napięcie DC (bądź bezpotencjałowo), moduł należy podłączyć do instalacji zgodnie ze schematem (rys.2). Przy sterowaniu stałoprądowym (DC), wejścia ($IN_0 \dots IN_2$) można zmostkować lub każde złącze podpiąć pod inny potencjał DC.

Jeśli źródła światła mają być dodatkowo sterowane za pomocą przycisków (włączników oświetlenia), należy

zaopatrzyć się dodatkowo w moduł wejść cyfrowych *nippy™* DIN Input lub *nippy™* BOX Input.

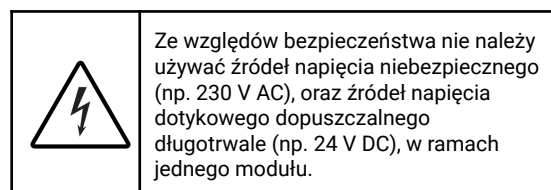

Sterownik umożliwia sterowanie w czasie rzeczywistym stanem każdego z 3 wyjść (*on/off*) z docelowego systemu smart home, za pośrednictwem bramki *nippy™* DIN Gateway.

Jeżeli moduł miałby pełnić dodatkową funkcję (harmonogram, automatyczne włączanie, wyłączanie urządzenia czy oświetlenia w zależności od godziny, pory dnia, czy w odniesieniu do innego czujnika np. temperatury, zmierzchu), należy ją skonfigurować bezpośrednio w docelowym systemie automatyki budynkowej, za pośrednictwem odpowiednich ustawień bądź skryptu.

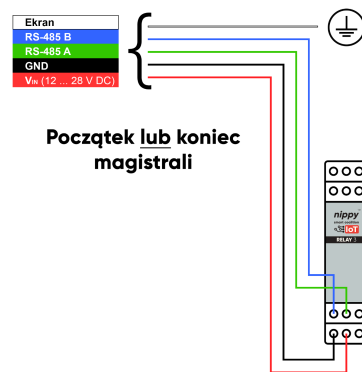

Schemat podłączenia modułu *nippy™* DIN na początku lub końcu magistrali (rys.4)

Dopuszczalnych jest kilka wariantów podłączenia modułów *nippy™* DIN do instalacji (magistrali).

Pierwszym jest podłączone na początku lub na końcu magistrali (rys.4)

Kolejnym dopuszczalnym wariantem podłączenia jest wpięcie modułu do magistrali przy zastosowaniu krótkich przewodów łączeniowych (rys.1). Takie odgańlenie nie wpłynie niekorzystnie na działanie systemu pod warunkiem, że długość takiego odgańlenia nie przekracza 20 cm.

Ostatnim wariantem, jest wykorzystanie modułu jako łącznika (dwóch) magistrali (rys.5, rys.6).

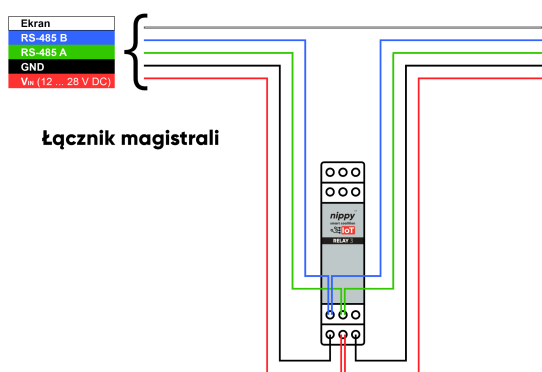

Schemat podłączenia modułu *nippy*™ DIN jako łącznika magistrali (rys.5)

Złącze oznaczone jako Ekran (rys.2) pełni rolę pomocniczą. Podłączenie do złącza ekranowania magistrali jest opcjonalne i zależy od stanu instalacji.

	<p>Jeśli przy prowadzeniu magistrali zostanie wykorzystane przewód ekranowany, należy go bezwzględnie podłączyć do GSU (głównej szyny uziemiającej).</p>
--	--

Jeżeli ekranowanie przewodu magistrali nie zostało przerwane (rys.1, rys.5), zostało połączone poza modulem, lub też połączenia między modułami *nippy*™ DIN wewnątrz rozdzielnic elektrycznej zostały wykonane bez ekranowania, złącze to należy pozostawić niepodłączone.

Jeśli natomiast ekranowanie magistrali zostało przerwane i nie zostało połączone

w inny sposób, złącze to może pełnić funkcję łączeniową (rys.6) między:

- ekranem magistrali a GSU (główną szyną uziemiającą) lub
- ekranem magistrali a kolejnym modulem *nippy*™ BOX lub *nippy*™ DIN.

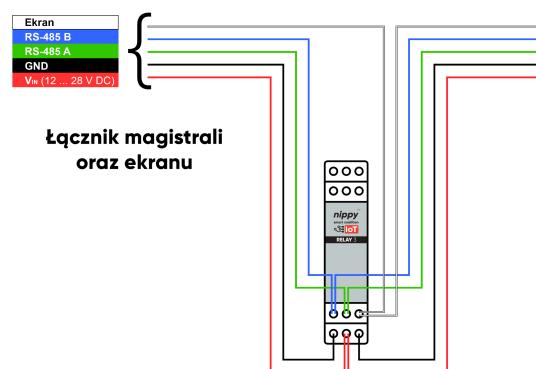

Schemat podłączenia modułu *nippy*™ DIN jako łącznika magistrali oraz ekranu (rys.6)

Niezależnie od tego czy złącze oznaczone jako Ekran (rys.2) zostało wykorzystane czy też nie, jeśli przy prowadzeniu magistrali zostanie wykorzystane przewód ekranowany, należy go bezwzględnie podłączyć do GSU (głównej szyny uziemiającej).

4. KOMPATYBILNOŚĆ

Protokół komunikacyjny sterowników *nippy*™ zbudowany został przy użyciu biblioteki MySensors, czyli otwartej platformy umożliwiającej tworzenie urządzeń IoT (Internet of Things). MySensors to projekt typu Open Source.

Dzięki temu istnieje możliwość integracji sterowników *nippy*™ BOX i *nippy*™ DIN za pośrednictwem bramki *nippy*™ DIN Gateway, z wieloma kontrolerami automatyki (systemami Smart Home), obsługującymi protokół MySensors przez interfejs LAN. Pełna lista kontrolerów wraz

z obsługiwaną funkcjonalnością jest dostępna pod linkiem:

<https://www.mysensors.org/controller>

Listę należy traktować poglądowo, ponieważ za jej treść odpowiada podmiot trzeci (założyciel MySensors).

5. ZMIANA OPROGRAMOWANIA

Wszystkie moduły **nippy™** zostają dostarczone użytkownikowi w formie gotowej do podłączenia. Oznacza to, że posiadają już odpowiednie oprogramowanie wprowadzone do pamięci nieulotnej, które pozwala na działanie zgodne z pierwotnym przeznaczeniem. Wykorzystanie do komunikacji protokołu opartego o rozwiązanie Open Source, wraz z możliwością swobodnego programowania sterowników **nippy™ BOX**, **nippy™ DIN** oraz bramki **nippy™ DIN Gateway** jest gwarancją długowieczności produktu.

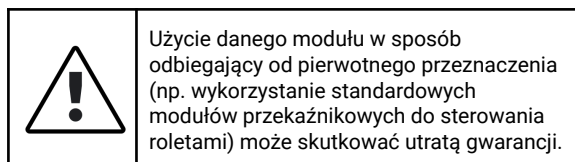

Użytkownik zaawansowany (wykwalifikowany specjalista, programista) może przeprogramować każdy sterownik **nippy™** zgodnie z aktualnymi potrzebami. Programowanie można przeprowadzić bezpośrednio ze środowiska Arduino IDE. W polu wyboru płytki należy wybrać Arduino UNO, a jako programator wskazać użyty w tym celu programator AVR (np. USBasp). Inną opcją jest skorzystanie z wcześniej skompilowanego szkicu i zaprogramowanie modułu za pośrednictwem np. AVRDUDE, oraz

programatora (np. USBasp). Podłączenie programatora do programowanego urządzenia odbywa się poprzez standardowe, 6-pinowe złącze w standardzie KANDA.

6. PAROWANIE MODUŁÓW Z BRAMKĄ

W celu dodania do systemu inteligentnego domu modułów **nippy™ BOX**, **nippy™ DIN**, po poprawnej konfiguracji bramki, należy postępować zgodnie z poniższymi wytycznymi.

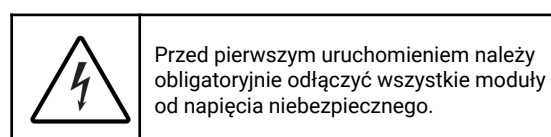

W pierwszej kolejności należy sprawdzić czy urządzenie zostało podpięte w sposób prawidłowy i zgodny z obowiązującymi normami (przekrój przewodów, zabezpieczenie) do instalacji. Dotyczy to zarówno zasilania, magistral, elementów docelowych oraz instalacji elektrycznej.

Jeśli całość wykonana została prawidłowo, należy odłączyć moduł od napięcia niebezpiecznego (np. 230 V AC), jeśli takie występuje, po czym przeprowadzić sekwencję uruchomienia (resetu) w trzech prostych krokach.

Po pierwsze należy upewnić się, że moduł jest prawidłowo podpięty do bramki (magistrali) oraz do zasilania i jest ono aktywne. Następnie należy zresetować docelowy moduł przytrzymując na ok. 1 sekundę przycisk znajdujący się na froncie sterownika. Mikroprzełącznik jest chroniony przed przypadkowym wciśnięciem, dlatego należy w tym celu wykorzystać dedykowane narzędzie lub inny drobny element.

Ostatnim krokiem jest sprawdzenie czy sterownik, po takim zabiegu, został dodany do kontrolera. Podczas resetu urządzenie jest przywracane do pierwotnych nastawów (pamięć zostaje wyzerowana), a następnie zaczyna wysyłać wiadomość do kontrolera z prośbą o przyznanie nowego ID. Po tym zabiegu, moduł powinien być widoczny w kontrolerze jako encja (encje) i można rozpocząć jego użytkowanie. Jeśli tak się nie stanie, wystąpi jakikolwiek błąd, lub moduł po dodaniu nie będzie działał prawidłowo, należy powtórzyć całą procedurę.

	<p>Sterownik może zgłosić się do kontrolera bez procedury inicjacyjnej (resetu). Jest to spowodowane ewentualnymi testami poprodukcyjnymi, które mogły być przeprowadzane na wybranych modułach. W takim wypadku należy przeprowadzić standardową procedurę resetu, a poprzedni moduł (ID) usunąć z listy urządzeń kontrolera. Aby mieć pewność, że urządzenie nie pojawi się w integracji kontrolera przed procedurą inicjacyjną, można przeprowadzić tzw. Twardy Reset, przytrzymując przycisk resetu przez min. 5 sekund, wprowadzając sterownik w stan uśpienia. Po takiej procedurze sterownik jest całkowicie nieaktywny i niewidoczny, aż do momentu procedury inicjacji (resetu).</p>
---	--

7. ENCJE I FUNKCJONALNOŚĆ P2P

Ambient Temperature raportującą temperaturę wewnątrz obudowy sterownika.

Rel 0 ... 2 odpowiedzialne za wł/wył poszczególnych przekaźników.

P2P Toggle aktywuje funkcjonalność przekaźnika bistabilnego w przypadku komunikacji peer-to-peer wraz z raportowaniem stanu do kontrolera. Tzn. sygnał pochodzący z modułu **nippy™ Input** np. spowodowany naciśnięciem (i

zwolnieniem) przycisku monostabilnego (chwilowego / dzwonkowego), wywoła każdorazowo zmianę stanu przypisanego do niego przekaźnika w module **nippy™ DIN Relay 3** i próbę zaraportowania tej zmiany do kontrolera.

Battery nie jest używana w przypadku sterowników przewodowych.

	<p>W celu poprawnego działania modułu encja P2P Toggle nie powinna być dodana do Dashboardu kontrolera w tej samej grupie co przekaźniki. Jest to podyktowane możliwością użycia przez użytkownika przełącznika w nagłówku danej grupy, który to wraz ze stanami przekaźników będzie próbował również zmienić stan encji P2P Toggle. Takie działanie może powodować niestabilne działanie sterownika.</p>
---	---

Funkcjonalność peer-to-peer (P2P) jest obecnie eksperymentalna.

	<p>Należy pamiętać, że w implementacji protokołu MySensors na różnych platformach istnieją różnice, przez co nie każdy kontroler wyświetli komplet encji.</p>
---	---

8. SPECYFIKACJA TECHNICZNA

Typ sterownika	Moduł uniwersalnego, wielokanałowego przekaźnika AC/DC
Ilość I/O	3 wyjść przekaźnikowych, bezpotencjałowych, SPST NO (3 kanały)
Materiał zestyków w przekaźniku	AgSnO ₂
Prąd łączeniowy przekaźnika	maks. 5A AC (≤ 250 V, cos φ = 1) maks. 5A DC (≤ 30 V, obciążenie rezystancyjne)
Zsumowana moc wyjściowa (cały moduł)	maks. 1200 VA AC maks. 180 VA DC

Złącza komunikacyjne	terminal śrubowy (RS-485)
Napięcie zasilania	Znamionowe: 24 V DC Zakres: 12 V DC ... 28 V DC
Pobór prądu (napięcie znamionowe)	maks. 50 mA (1.2 W)
Zabezpieczenia	bezpiecznik polimerowy (polyfuse), zab. przed odwrotną polaryzacją, zab. temperaturowe
Przekrój przewodu magistrali	0,2 mm ² ... 0,34 mm ² (skrętka, linka lub drut, bez tulejki lub z tulejką cienkościenną □ ○)
Przekrój przewodu zasilającego i funkcyjnego	0,2 mm ² ... 1,5 mm ² (linka lub drut, bez tulejki lub z tulejką cienkościenną □ ○)
Długość usuwanej izolacji	7 mm
Moment dokręcania zacisków	0,5 Nm
Dopuszczalna wilgotność powietrza (składowanie)	5 % ... 95 % (bez kondensacji)
Dopuszczalna wilgotność powietrza (praca)	5 % ... 95 % (bez kondensacji)
Temperatura otoczenia (składowanie)	-25 °C ... 60 °C
Temperatura otoczenia (praca)	-10 °C ... 55 °C
Stopień ochrony	IP20 (wg PN-EN 60529)

Klasyfikacja palności i materiał obudowy	V-0 wg UL 94, Poliamid (PA)
Mocowanie obudowy	Szyna DIN TH-35 (wg PN-EN 60715), Dowolna pozycja montażu
Waga	50 g
Wymiary (sz. gł. wys.)	17,5 mm x 56,5 mm x 98 mm

9. INFORMACJE KOŃCOWE I LINKI

W celu uzyskania większej ilości informacji na temat modułów **nippy™ BOX**, **nippy™ DIN**, czy dobrych praktyk dotyczących samej instalacji, odwiedź naszą stronę <https://nippysmart.com>.



FAQ zawierający odpowiedzi na najczęściej zadawane pytania dotyczące sterowników **nippy™**.

<https://nippysmart.com/faq/>



Gwarancja do pobrania ze strony

<https://nippysmart.com/gwarancja/>



Oficjalna Instrukcja integracji urządzeń korzystających z protokołu MySensors dla systemu Smart Home **Domoticz**.

<https://nippysmart.com/u/domoticz/>



Oficjalna Instrukcja integracji urządzeń korzystających z protokołu MySensors dla systemu Smart Home **Home Assistant**.

<https://nippysmart.com/u/ha/>

